



# INNOVATIVE BELEUCHTUNGS LÖSUNGEN



# LUNUX IST MEHR ALS NUR LICHT...

## INHALT

### Kommunale Beleuchtung

- 01 Technische Leuchten
- 02 Dekorative Leuchten
- 03 Historische Leuchten
- 04 Stelen & Poller
- 05 Sonderleuchten
- 06 Umrüstlicht
- 07 VGL Fußgängerüberwegsleuchte

### Eco Streetline Familie

- 01 Evolution
- 02 Produkte
- 03 Optiken
- 04 Das Eco Modul
- 05 Plug & Play

## Vom Hersteller zum Systemanbieter

## Wir planen die beste Beleuchtungslösung für Sie!

Die LUNUX Lighting GmbH ist der Lichtspezialist für professionelle Innen- und Außenbeleuchtung mit Sitz in Leipzig.

Im Oktober 2020 übernahm die SBF AG die Lunux GmbH. In diesem Zuge wurde die Lunux GmbH umfirmiert in die Lunux Lighting GmbH und ist seitdem ein 100% Tochterunternehmen der SBF AG.

Besonderer Fokus liegt auf modernsten LED-Technologien und innovativen sowie flexiblen Lösungsansätzen für intelligente Beleuchtungssysteme.

Kundenservice steht bei uns an erster Stelle, deswegen kümmern wir uns von der Anfrage bis zur Abnahme um all Ihre Wünsche.

# DAS GRÜNE LICHT FÜR DIE STADT DER ZUKUNFT

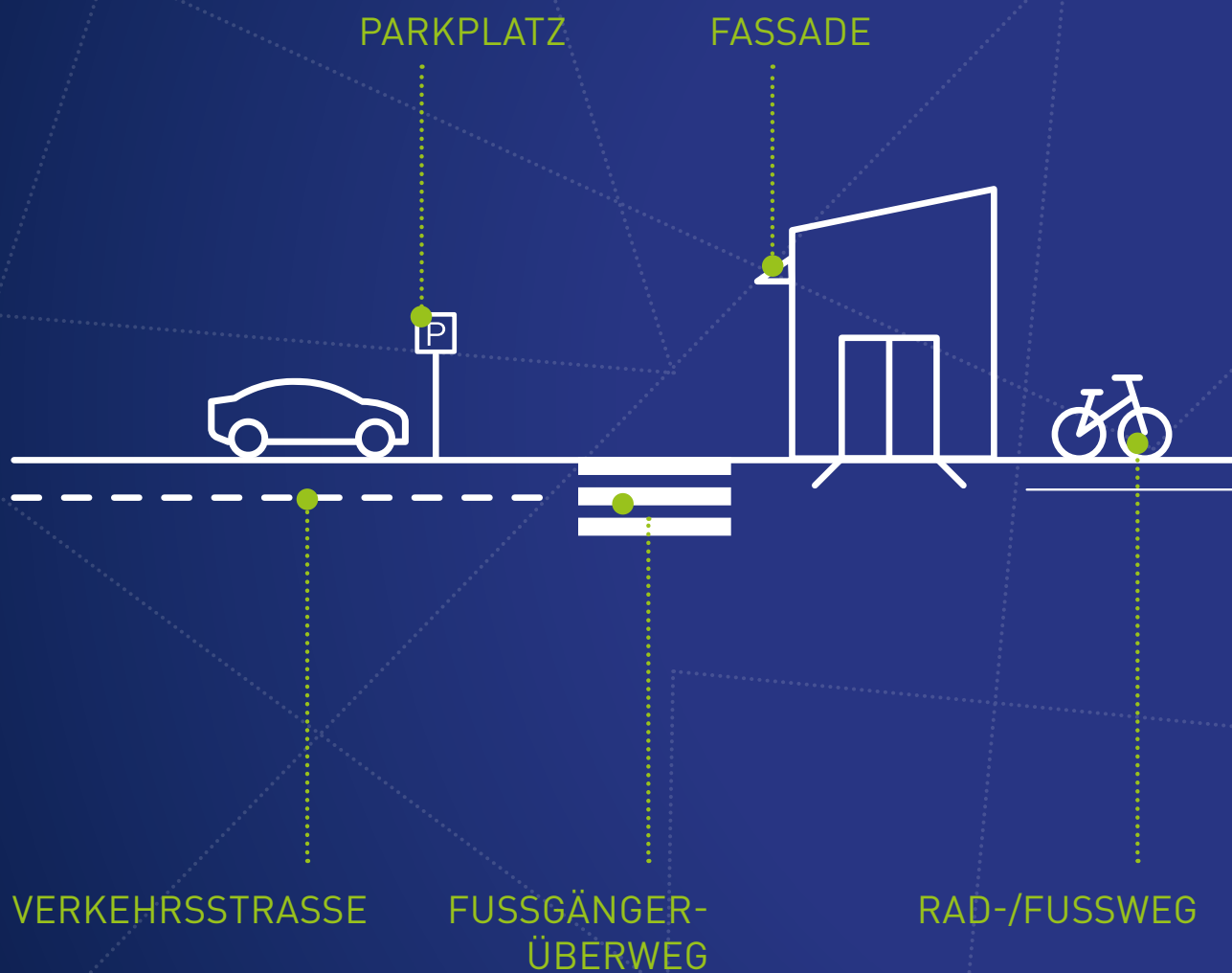

PARKANLAGE



SPORTPLATZ

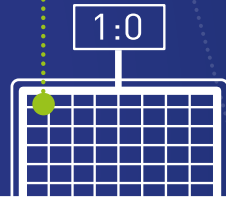

PLATZ- &  
FUSSGÄNGERZONE

BAHNSTEIG  
& -GLEISE



# TECHNISCHES LICHT



PARK



TWIN

600 – 10.000 lm



SLIM

HELIUS 121

HELIUS 120

STATELINE

1.000 - 12.000 lm

3.000 - 20.000 lm



# DEKORATIVES LICHT



ZYLINDERLEUCHE 500



TEMPUS 538



JÜTERBOG 1007

1.000 - 2.500 lm

1.000 - 3.000 lm





ZYLINDERLEUCHTE C40 / Z40

3.250 lm



MOON



KONUS 740



PILZ 401-7

1.000 - 2.500 lm



# HISTORISCHES LICHT



ECO CITYLINE

1.000 – 2.250 lm



SHADE

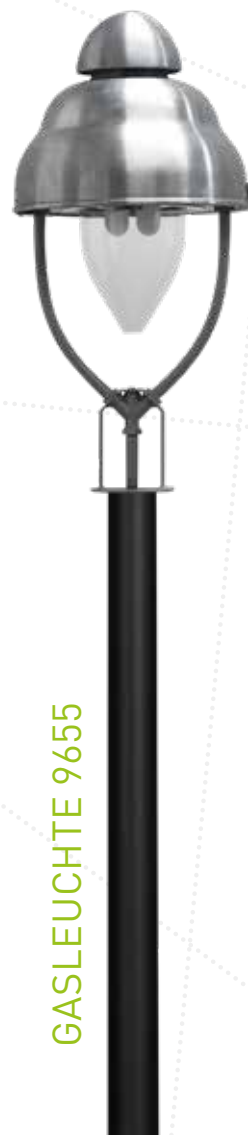

GASLEUCHE 9655

1.000 – 2.500 lm



ALT-BERLIN 9000



VIERKANTLEUCHE 451

1.000 - 3.000 lm



SCHIRMLEUCHE 030

1.000 - 3.250 lm



SCHIRMLEUCHE 028

1.000 - 3.500 lm



# STELLEN & POLLER LEUCHTEN

CUBELINE



800 – 5.000 lm

CUBELINE POLLER



HORIZONTE 7020



1.000 – 5.000 lm

POLLER 7020



7.000 lm

COLOGNE 606



1.000 - 3.500 lm

POLLER 7030







# PROJEKT- & SONDERLEUCHTEN

Besondere Einsatzzwecke verlangen nach leuchtenden Ideen und Konzepten.

Mit unseren Sonderleuchten sind wir für alle urbanen Gegebenheiten gerüstet und können Ihnen genau die Lösung anbieten, die sich perfekt in Ihr Stadtbild integriert.

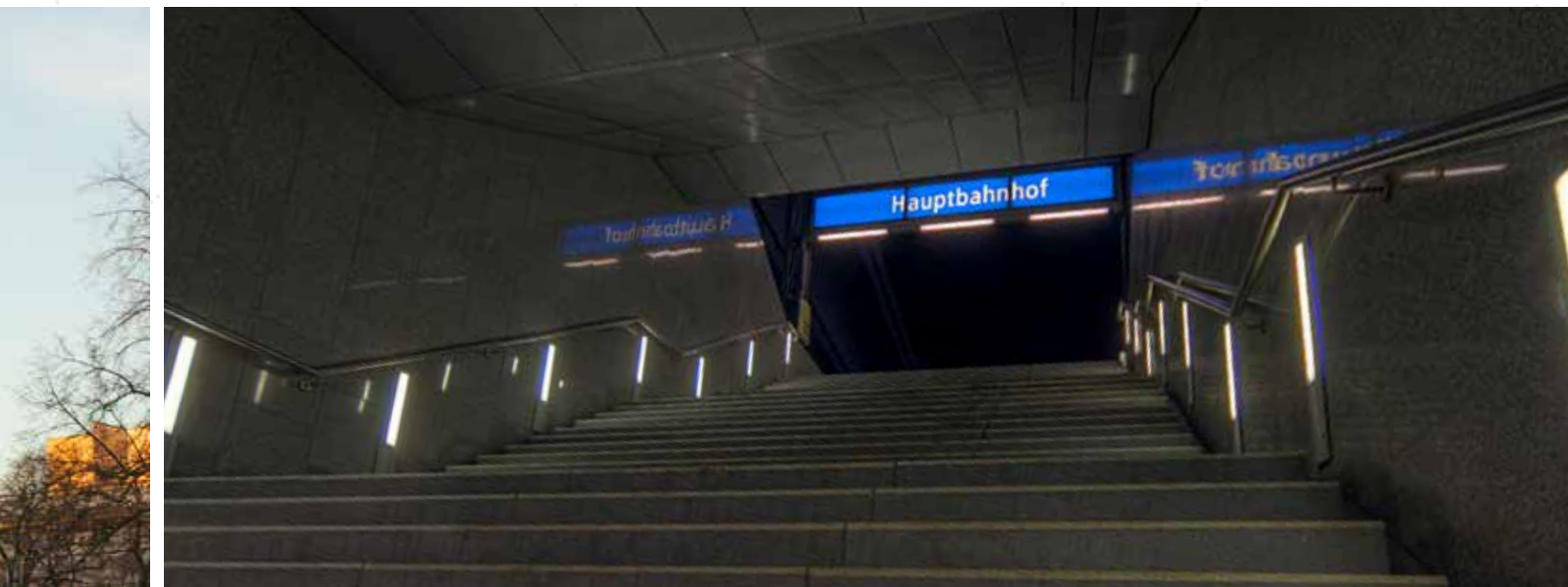





# MODERNES LICHT IN TRADITIONELLER UMGEBUNG

Nicht Veränderung um jeden Preis, sondern eine merkliche Verbesserung der aktuellen Lichtsituation ist das, was sich Kunden wünschen und mit uns zielsicher erreichen. Die wichtigsten Kriterien sind dabei das optimal abgestimmte Licht, die Effizienz der Beleuchtungsanlage und der Bedienungs- komfort. Darüber hinaus bieten wir mit unserer individuellen Leuchtenmanufaktur die Möglichkeit, exklusiv für Sie (fast) jede gewünschte Sonderlösung zu realisieren.

Das Ergebnis: Eine einfache und kostengünstige Umrüstung auf neueste LED-Technologie. Und das Stadtbild bleibt erhalten!



## IHRE VORTEILE:

- Update auf neueste LED-Technologie
- Kostengünstiger Umstieg
- Langfristig nachhaltige Kosteneinsparung
- Erhaltung der Gehäuse
- LUNIX Lighting Hersteller-Garantie und Gewährleistung
- Hervorragend für die Sanierung von dekorativen und historischen Leuchten geeignet
- Einfacher Austausch dank »Leuchte-in-Leuchte-Konzept«
- Erhaltung des Stadtbildes
- Reduzierung der Stromkosten von bis zu 75% im Vergleich zu alten Technologien
- Exakte Lichtlenkung
- Optimale Ausleuchtung der Licht-Bereiche





07 VGL FUSSGÄNGERÜBERWEGSLEUCHE

# VGL 31-9 FUSSGÄNGERÜBERWEGSLEUCHE

Sichere Fußgängerüberwege mit intelligenter LED-Beleuchtung. Der sichere Betrieb von Fußgängerüberwegen ist für Kommunen und Betreiber eine herausfordernde Aufgabe. Denn zum einen steigt die Erwartungshaltung der Bevölkerung an die Verkehrssicherheit – zum anderen haftet die Kommune für die Sicherheit am Fußgängerüberweg, falls es durch einen Ausfall der Beleuchtungsanlage zu einem Unfall kommt. Mit unser VGL – Fußgängerüberwegsleuchte schaffen wir höchste Sicherheit für alle Beteiligten.

Entscheidend ist hier: Sehen und gesehen werden!



# ECO STREETLINE FAMILIE



MODULARES LEUCHTENSYSYTEM

# FLEXIBEL EINFACH MODULAR.

Wir setzen mit unserer Streetline – Familie auf höchste Präzision. Sie bietet nicht nur einen kinderleichten Austausch, sondern auch flexible Anwendungsmöglichkeiten. Eine Technologie – viele Möglichkeiten. Ganz egal ob Straße, Park oder Laufstrecke.

Die Streetline-Leuchten bieten Sicherheit und finden sich in jedes Stadtbild optimal ein. Durch das modulare Baukastensystem haben Kunden die Möglichkeit, die Leuchten individuell auf ihre Bedürfnisse abgestimmt einzusetzen.

## IHRE VORTEILE

- Einfache Entkopplung von Lichtmodul und Gehäuse
- Bei Austausch der Module immer auf dem neusten Stand der Technik
- Modulares Baukastensystem löst mehr als 80 % der Anforderungen kommunaler Straßenbeleuchtung



# EVOLUTION DER STREETLINE

2009 – 2023

LUNIX Lighting LED Module  
– eine Erfolgsstory!

Unsere einzigartigen Modulkonzepte befinden sich aktuell in der dritten Generation. Anfängen mit 8 LED und 600 Lumen bieten wir heute Module mit 14 oder 28 LEDs und

einen Lichtstrom bis zu 5000 Lumen. Durch das einzigartige Modulkonzept und die gleichbleibenden Schnittstellen, bieten wir Ihnen eine unübertroffene Technologie-Gewährleistung.

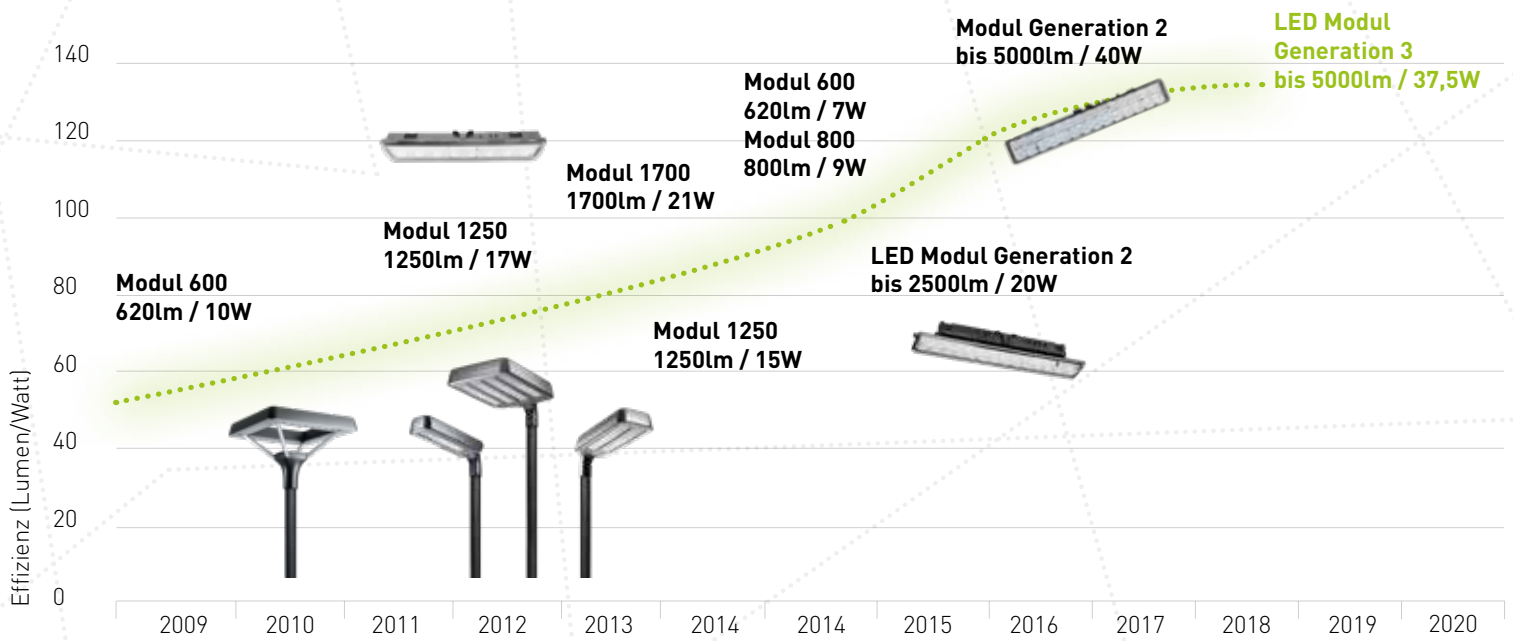



# DIE LEUCHTEN ECO STREETLINE

Unsere Streetline Familie



SQUARE

CASE





TWIN

PARK

SLIM

SLIM TWIN

F-OPTIK

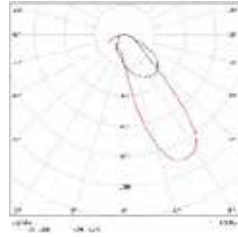

U-OPTIK

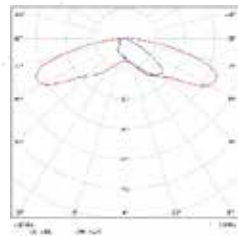

C-OPTIK

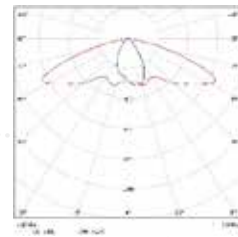

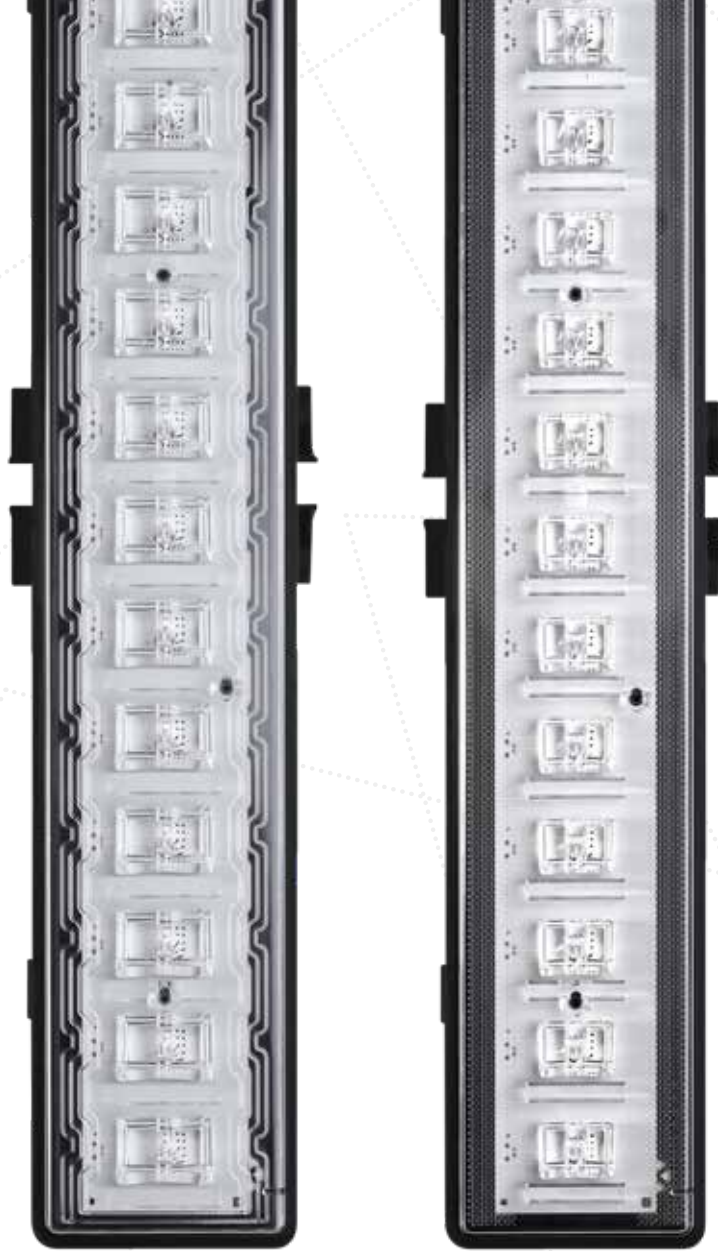

M-OPTIK

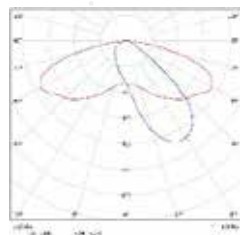

S - OPTIK

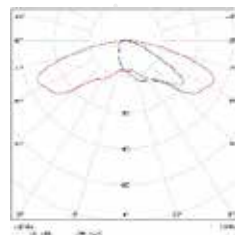

# VIELFÄLTIGE OPTIKEN

Alle Module auf einem Blick

# DAS ECO MODUL EINFACH ERKLÄRT

Made in Germany

## SCHNITTSTELLEN

Zukunftssicherheit über gleichbleibende Schnittstellen und 20 Jahre Nachkaufgarantie.

## PLUG & PLAY

Einfacher Ein- und Ausbau ins Leuchtengehäuse über Steckverbinder „Plug & Play“.

## SCHUTZKLASSE

IP 67

## THERMOMANAGEMENT

Optimales Thermomanagement durch Materialmix und Thermoüberwachung.

## PMMA

Ausgezeichnete Beständigkeit gegenüber Witterungseinflüssen, Alterung und Vergilbung.



### EVG-ELEKTRONIK

Halbnachtschaltung, DALI-fähig

### EINFACHER WECHSEL

Kontaktsicherheit (SK II) erlaubt Austausch unter Last.

### STECKER



### VARIANZ

Verschiedene Leistungsklassen und Lichtfarben im Angebot.  
Optional auch als Notlicht einsetzbar.

### OPTIK

5 verschiedene Optiken für optimales Licht - noch höhere Effizienz durch Integration in Abschlusscheibe.

# PLUG & PLAY SYSTEM

Kinderleichtes Austauschen

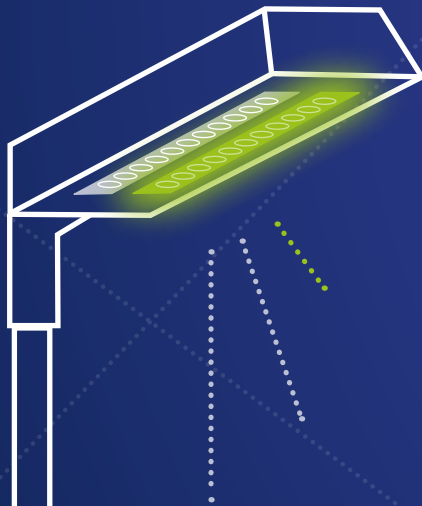

Modultausch? Kein Problem!

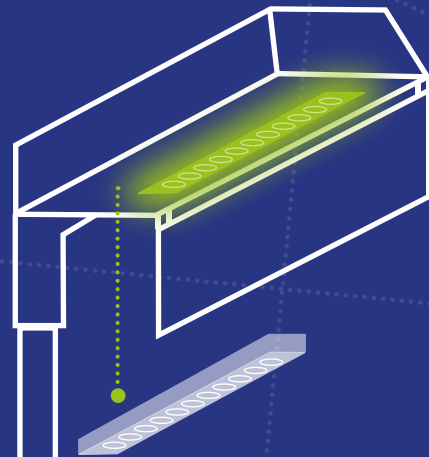

## SCHRITT 1

Abdeckung aufklappen und das alte Modul herausnehmen.

## IHRE VORTEILE

- Kosteneinsparung: Einfacher & schneller Modulwechsel
- Abschätzbare Fixkosten für den Modulwechsel
- Zukunftssicher: Gleicher Lichtstrom bei reduzierter Leistungsaufnahme

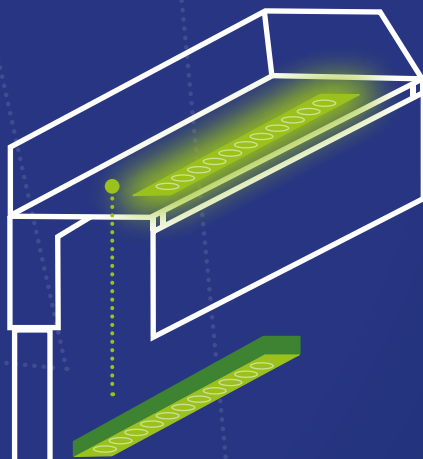

### SCHRITT 2

Neues Modul per Plug and Play einsetzen.

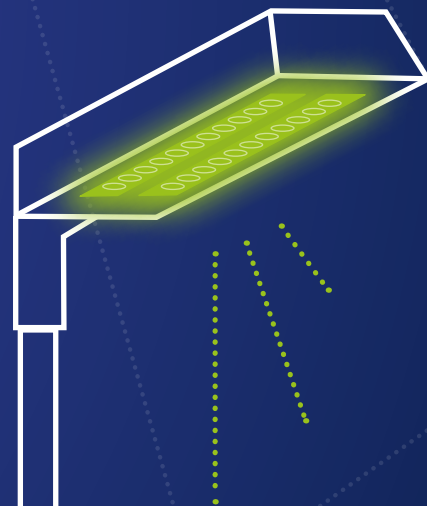

Die Leuchte ist wieder voll funktionsfähig.







**LINUX  
LIGHTING  
IST MEHR  
ALS NUR  
LICHT.**



**LUNUX Lighting GmbH**

Zauchweg 4  
04316 Leipzig

Telefon +49 (0)341 241 872 100  
Telefax +49 (0)341 241 872 38

info@lunix-lighting.com  
www.lunix-lighting.com

**Impressum:** ©LUNUX Lighting GmbH

Auflage: 1 | Erscheinungsjahr: 2023 | Bilder: www.pixabay.com, Boris Golz Fotografie GmbH, Tobias Ferreira, LUNUX Lighting GmbH  
Die Angaben können je nach Ausführung variieren. Technische Änderungen vorbehalten. Alle Angaben ohne Gewähr.